



## 内容

1. 安全信息.....	2
2. 安全说明.....	4
3. 产品说明.....	5
4. 控制板.....	6
5. 程序.....	7
6. 设置.....	7
7. 初次使用前.....	9
8. 日常使用.....	10
9. 建议和提示.....	11
10. 养护和清洁.....	12
11. 故障排除.....	14
12. 技术信息.....	16
13. 维修服务指南.....	17

## 伊莱克斯 - 想你所想！

感谢您选购伊莱克斯设备。您选择的产品将数十载的专业经验与创新特色融为一体。它的设计注重客户体验，兼具精巧和时尚的特点。无论何时使用，都能确保您获得满意的效果。

欢迎使用伊莱克斯产品。

访问我们的网站：



获取使用建议、手册、故障检修工具、检修信息：

[www.electrolux.com/webselfservice](http://www.electrolux.com/webselfservice)



注册您的产品以获取更好的服务：

[www.registerelectrolux.com](http://www.registerelectrolux.com)



为您的设备购买配件、耗材和原装备件：

[www.electrolux.com/shop](http://www.electrolux.com/shop)

## 客户关怀与服务

务必使用原装备件。

当您联系授权服务中心时，请确保您可以提供以下数据：型号、产品编号、序列号。

该信息可以在标牌上找到。

 警告/注意 - 安全信息

 一般信息和提示

 环境信息

如有更改恕不另行通知

### 1. 安全信息

请在安装和使用本机之前，仔细阅读随附的说明。对于不当安装或使用本机而造成的任何伤害或损害，制造商不承

担任任何责任。请妥善保管操作说明，并置于易于取用的地方，供将来参考之用。

## 1.1 儿童和易受伤者安全事项

- 本机可供 8 岁及以上儿童和肢体伤残、感官或精神上有障碍或缺乏相关经验及知识的人士使用，前提是他们在使用本机时受到监督或得到安全使用指导，同时了解使用过程中可能存在的危险。
- 3 至 8 岁的儿童以及身患大范围复杂残疾的人员应远离本机，除非始终有人在旁监督。
- 除非有成人始终在旁监督，否则 3 岁以下儿童应远离本机。
- 请勿让儿童玩弄本机。
- 洗衣剂应远离儿童。
- 当机门处于打开状态时，勿让儿童和宠物靠近本产品。
- 在无人监管的情况下，儿童不能擅自清理和维护本机。

## 1.2 一般安全信息

- 本机适用于家庭和类似的应用领域，例如：
  - 农舍；商店、办公室及其他工作环境的员工厨房区；
  - 酒店、汽车旅馆、家庭旅馆和其他住宅类型环境中的顾客。
- 请勿更改本机规格。
- 工作水压（最低和最高）必须介于 0.5 (0.05) / 8 (0.8) 巴（兆帕）之间
- 不得超过 13 个位置设置的最大数目。
- 如果电源线受损，必须由制造商、授权服务中心或具备类似资质的人员进行更换，以免发生危险。
- 将餐具放入餐具篮中，尖头朝下，或者将餐具水平放入餐具抽屉中，锋利的边角朝下。
- 请勿使本机机门打开无人看守，以避免意外踩到它。
- 进行维护之前，请关闭本机电源，然后将电源插头从电源插座上拔下。
- 请勿使用高压喷淋水和/或蒸汽来清洁本机。
- 如果本机底座上有通风口，不得以毯子等物品将其覆盖。
- 应使用随附的新软管套件将本机连接到总水管。不得重复使用旧的软管套件。

## 2. 安全说明

### 2.1 安装



**警告!**  
必须由具备资质的人员安装本机。

- 去除所有包装物。
- 请勿安装或使用已损坏的设备。
- 请勿在温度低于 0 °C 的地方安装或使用本机。
- 按照本机附带的安装说明书操作。
- 设备非常重，搬运时请注意。请始终佩戴安全手套和配套的鞋子。
- 务必将本机安装在靠近安全结构的下方。

### 2.2 电气连接



**警告!**  
存在火灾或触电危险。

- 设备必须接地。
- 确保铭牌上的参数与主供电电源的电气额定值兼容。
- 始终使用正确安装的防电击插座。
- 请勿使用多插头扩展适配器和延长电缆。
- 切勿损坏电源插头和电源电缆。在需要更换电源线时，应交给我们的授权服务中心来完成。
- 只有在安装过程结束后，才能将电源插头插入电源插座。确保在安装后，仍可方便地插拔电源插头。
- 断开设备与电源的连接时，请勿拉动电源线，请始终拉动电源插头。
- 设备符合欧盟 E.E.C. 指令。
- 仅适用于英国和爱尔兰。本机装有 13 A 电源插头。如果必须更换电源插头中的保险丝，请使用 13 A ASTA (BS 1362) 的保险丝。

### 2.3 水源连接

- 请勿损坏水管。
- 连接到新管道、长时间未使用的管道、已经过修复的管道或者安装了新设备（例如水表等）的管道之前，请让水流动，直到水变得干净。
- 第一次使用本机前后，请确保没有明显的渗水情况。

- 进水管有一个安全阀和一个带有内部电源线的护套。

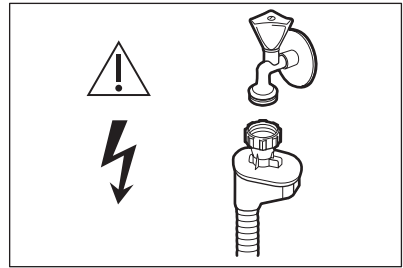

**警告!**  
危险电压。

- 如果进水管已损坏，请立即关闭水龙头，并从电源插座上拔下电源插头。联系授权服务中心更换进水管。

### 2.4 用途

- 请勿坐在或者站在打开的机门上。
- 洗碗机洗涤剂有危险。请遵从洗衣剂包装上的安全说明。
- 请勿饮用或玩耍本机中的水。
- 洗涤程序还未完成之前，请勿从本机中取出碗碟。一些洗涤剂会留在碗碟上。
- 如果在程序运行过程中打开机门，则本机可能会释放出高温蒸汽。
- 请勿将易燃品或者蘸有易燃品的物品放在本设备内部、附近或上面。

### 2.5 维护

- 要维修本机，请联系授权服务中心。
- 仅可使用原装备件。

### 2.6 处置



**警告!**  
存在人员受伤或窒息危险。

- 断开本机与电源的连接。
- 切断电源线并弃置。
- 拆除机门卡扣，以避免儿童和宠物被关在本机内。

## 3. 产品说明

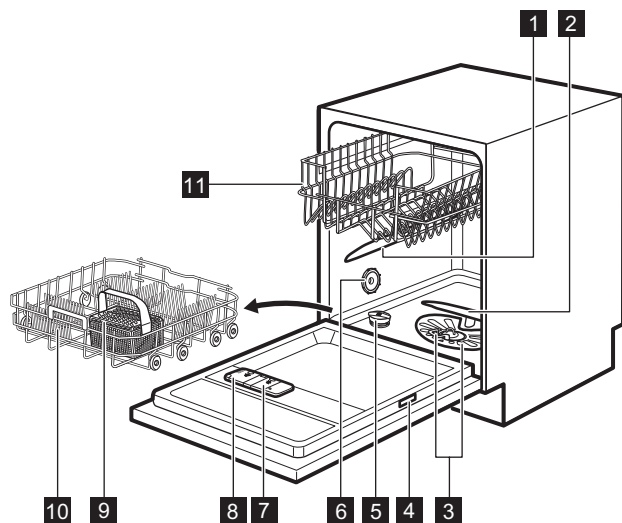

**1** 上喷淋臂

**2** 下喷淋臂

**3** 过滤器

**4** 铭牌

**5** 盐容器

**6** 气孔

**7** 漂洗添加剂分配器

**8** 洗涤剂投放盒

**9** 刀叉篮

**10** 下篮

**11** 上篮

## 4. 控制板

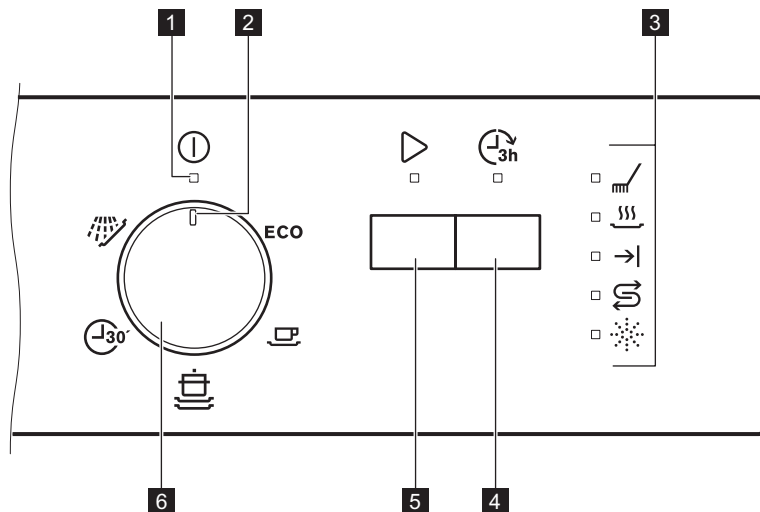

**1** 开/关指示灯

**2** 程序标记





**3** 指示灯

**4** 延迟按钮





**5** 开始按钮

**6** 程序旋钮

### 4.1 指示灯

指示灯	描述
	洗涤阶段。它将在洗涤阶段的执行期间亮起。
	烘干阶段。它将在烘干阶段的执行期间亮起。
	结束指示灯。
	漂洗添加剂指示灯。在程序运行期间，此指示灯始终保持熄灭状态。
	洗碗机用盐指示灯。在程序运行期间，此指示灯始终保持熄灭状态。

## 5. 程序

程序	脏污程度 待洗物品类型	程序阶段	消费价值 1)		
			持续时间 (分钟)	能耗 (千瓦时)	水量 (升)
<b>ECO 2)</b>	中污 餐具和刀叉	<ul style="list-style-type: none"> <li>• 预洗</li> <li>• 50 °C 洗涤</li> <li>• 漂洗</li> <li>• 烘干</li> </ul>	227	1.039	11
	重污 餐具、刀叉、 锅碗瓢盆	<ul style="list-style-type: none"> <li>• 预洗</li> <li>• 70 °C 洗涤</li> <li>• 漂洗</li> <li>• 烘干</li> </ul>	155 - 170	1.5 - 1.7	14 - 15
	中污 餐具和刀叉	<ul style="list-style-type: none"> <li>• 预洗</li> <li>• 65 °C 洗涤</li> <li>• 漂洗</li> <li>• 烘干</li> </ul>	130 - 140	1.4 - 1.6	15 - 17
	轻污 餐具和刀叉	<ul style="list-style-type: none"> <li>• 60 °C 或 65 °C 洗涤</li> <li>• 漂洗</li> </ul>	30	0.8	10
	全部	<ul style="list-style-type: none"> <li>• 预洗</li> </ul>	14	0.1	5

- 1) 水压和水温、干线供电变化、所选选项以及碗碟数量都可能使这些值发生变化。
- 2) 使用此程序洗涤中污类型的餐具和刀叉时，可以最有效地降低用水量和能耗。（这是测试机构使用的标准程序）。
- 3) 使用此程序可以洗涤轻污类型的待洗物品。它可在短时间内获得良好的洗涤效果。
- 4) 使用此程序可快速漂洗碗碟，防止残留食物在碗碟上附着干燥，并减少本机散发的异味。在此程序中请勿使用洗涤剂。

### 5.1 测试机构信息

有关性能测试的全部必要信息，请发送电子邮件至：

[info.test@dishwasher-production.com](mailto:info.test@dishwasher-production.com)

请写下铭牌上的产品编号 (PNC)。

## 6. 设置

### 6.1 程序选择模式和用户模式

当本机处于程序选择模式时，可设置程序并进入用户模式。

用户模式下可用的设置：

- 根据水质硬度调节软水器档位。
- 启用或停用 AirDry。

本机存储已保存的设置，因此无需在每个周期之前进行配置。

### 如何设置程序选择模式

当开/关指示灯亮起且 Start 指示灯开始闪烁时，本机即进入程序选择模式。

启动之后，默认情况下本机会进入程序选择模式。如果不是，可按照如下方式设置程序选择模式：

同时按住 **Start** 和 **Delay**，直到本机进入程序选择模式为止。

## 6.2 软水器

软水器可去除供水中可能影响洗涤效果或损害本机的矿物质。

这些矿物质含量越高，水质就越硬。水质硬度可通过等价标度来测量。

### 水质硬度

德国度 (°dH)	法国度 (°fH)	毫摩尔/升	克拉克度	软水器档位
47 - 50	84 - 90	8.4 - 9.0	58 - 63	10
43 - 46	76 - 83	7.6 - 8.3	53 - 57	9
37 - 42	65 - 75	6.5 - 7.5	46 - 52	8
29 - 36	51 - 64	5.1 - 6.4	36 - 45	7
23 - 28	40 - 50	4.0 - 5.0	28 - 35	6
19 - 22	33 - 39	3.3 - 3.9	23 - 27	5 1)
15 - 18	26 - 32	2.6 - 3.2	18 - 22	4
11 - 14	19 - 25	1.9 - 2.5	13 - 17	3
4 - 10	7 - 18	0.7 - 1.8	5 - 12	2
<4	<7	<0.7	< 5	1 2)

1) 出厂设置。

2) 请勿在这一档位使用洗碗机用盐。

无论使用标准洗涤剂还是多效洗涤剂片 (有盐或无盐)，请设置适当的水质硬度水平，以保持加盐指示灯启用。

 无盐多效洗涤剂片的功效不足以软化硬质水。

### 如何设置软水器档位

本机必须处于程序选择模式。

1. 请确保旋钮上的程序标记处于开/关位置。
2. 要进入用户模式，请按住 **Delay**。同时逆时针旋转旋钮，直到程序标记指示第一个程序对齐。指示灯 **Start** 和开/关开始闪烁时，松开 **Delay**。
  -  的间歇性闪烁表示当前设置，例如 5 次闪烁 + 停顿 + 5 次闪烁 = 档位 5。
3. 反复按触 **Delay** 以更改设置。每按触 **Delay** 一次都可增加档位编号。达到档位 10 之后，重新从 1 开始计数。

应根据您所在地区的水质硬度来调节软水器。您当地的供水部门可提供您所在地区水质硬度方面的建议。务必要将软水器档位设置正确，以确保获得良好的洗涤效果。

4. 要确认设置，可旋转程序旋钮，直到程序标记再次处于“开/关”位置。

## 6.3 AirDry

AirDry 能够以更少的能耗改善烘干效果。

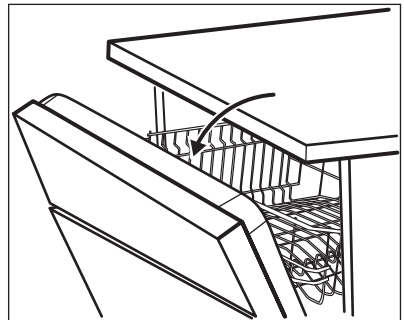

 在烘干阶段，机门自动打开，并保持半开状态。





**警告**  
请勿尝试在机门自动打开之后的 2 分钟内关闭机门。这可能会损坏本机。

AirDry 与所有程序一起自动启动，但 (若适用) 除外。



**警告**  
如果儿童可以接触到本机，则建议在打开机门时关闭 AirDry，否则可能存在危险。

## 如何停用 AirDry

本机必须处于程序选择模式。

请确保旋钮上的程序标记设置在开/关位置。

- 要进入用户模式，请按住 **Delay**。同时逆时针旋转旋钮，直到程序标记指示第一个程序对齐。指示灯 **Start** 和开/关开始闪烁时，松开 **Delay**。
- 逆时针转动旋钮，直到程序标记指示第二个程序。
  - 指示灯  $\rightarrow$  | 显示当前设置：开 = AirDry 已激活。
- 按触 **Delay** 以更改设置。
  - 如果指示灯  $\rightarrow$  | 关闭 = AirDry 已停用。
- 要确认设置，可旋转程序旋钮，直到程序标记重新回到开/关位置。

## 7. 初次使用前

- 确保软水器的当前档位设置与所用水源的水质硬度相当。否则，请调节软水器的档位。
- 在盐容器中装入洗碗机用盐。
- 在漂洗添加剂分配器中装入漂洗添加剂。
- 打开水龙头。
- 启动程序，去除仍残留在本机内部的所有处理残渣。请勿使用洗涤剂或在洗涤篮中放入待洗物品。

启动程序后，本机可能会用去长达 5 分钟的时间来为软水器补充树脂，这期间本机看起来就像没有运转一样。只有在完成了此步骤之后，才能启动洗涤阶段。此步骤会定期重复。

### 7.1 盐容器



**警告**  
仅使用洗碗机专用粗盐。细盐会增加腐蚀风险。

洗碗机用盐用于为软水器补充树脂，并确保日常使用时能获得良好的洗涤效果。

### 如何向盐容器中加盐

- 沿逆时针方向转动盐容器盖，并将此盖取下。
- 向盐容器中加入 1 升水(仅在首次使用时)。
- 在盐容器中加入 1 千克盐(直到容器变满)。

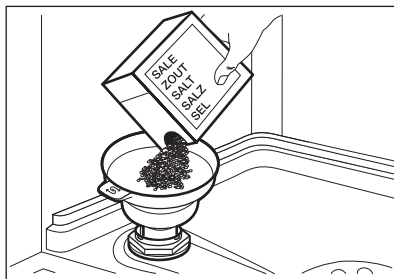

- 抓住容器把手慢慢摇晃漏斗，让所有颗粒都进入容器内。
- 清除盐容器口周围的盐。

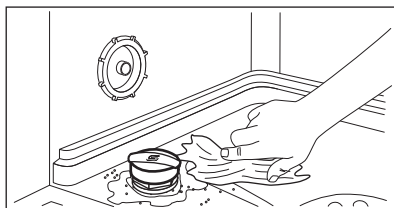

- 顺时针旋转盐容器盖可将盐容器合上。



**警告**  
加盐时，水和盐可能会从盐容器中溢出。加满盐容器之后，立即启动程序以防止发生腐蚀。

## 7.2 如何充填漂洗添加剂分配器

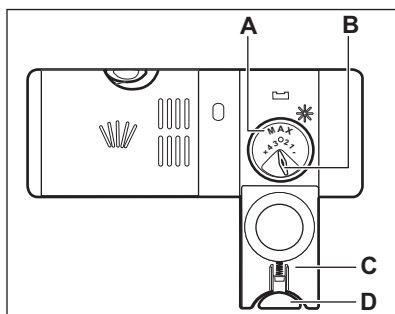
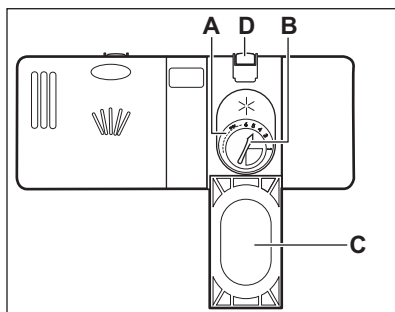

**警告**  
只能使用专为洗碗机而设计的漂洗添加剂。

1. 按释放按钮 (D), 以打开盖子 (C)。
2. 将漂洗添加剂倒入分配器 (A) 中, 直到液位达到充注液位“max”(最大)位置。
3. 用吸水布擦掉溢出的漂洗添加剂, 以防产生过多泡沫。
4. 合上盖子。确保释放按钮锁定到位。



您可旋转释放量旋钮 (B) 在位置 1(最低量)和位置 4 或 6 (最高量) 之间进行调节。

## 8. 日常使用

1. 打开水龙头。
2. 旋转旋钮, 直到程序标记对准要设定的程序。针对待洗物品类型和脏污程度设定正确的洗涤程序。
  - 如果洗碗机用盐指示灯亮起, 请向盐容器添加洗碗机用盐。
  - 如果漂洗添加剂指示灯亮起, 请向漂洗添加剂分配器添加漂洗添加剂。
3. 将待洗物品放入洗涤篮。
4. 添加洗涤剂。
5. 启动程序。

### 8.1 使用洗涤剂

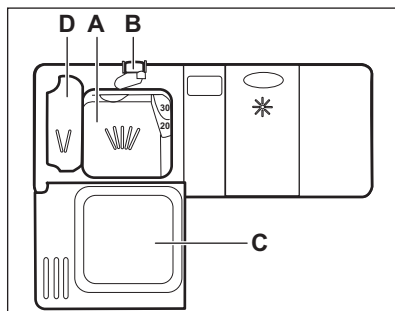

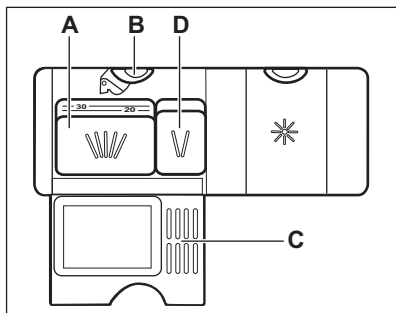

1. 按释放按钮 (B)，以打开盖子 (C)。
2. 将洗涤剂粉末或剂片放入盛载格 (A)。
3. 如果程序设有预洗阶段，请在盛载格 (D) 中放入少量洗涤剂。
4. 合上盖子。确保释放按钮锁定到位。

## 8.2 使用多效剂片

使用含有盐和漂洗添加剂的剂片时，请勿将这些剂片放入盐容器和漂洗添加剂分配器中。

1. 将软水器调节至最低档位。
2. 将漂洗添加剂分配器设定为最低位置。

## 8.3 设置和开始程序

### 开始一个程序

1. 打开水龙头。
2. 关闭本机机门。
3. 旋转旋钮，直到程序标记对准要设定的程序。
  - 开关指示灯亮起。
  - 启动指示灯开始闪烁。
4. 按 **Start**。
  - 程序启动且洗涤阶段指示灯亮起。
  - 开关指示灯和启动指示灯亮起。

### 启动一个包含延迟启动的程序

1. 设置程序。
2. 按下 **Delay**，将程序的启动时间延迟 3 小时。

## 9. 建议和提示

### 9.1 常规

以下提示有助于确保在日常使用中实现最佳清洁和烘干效果，还有助于保护环境。

延迟指示灯亮起。

### 3. 按 **Start**。

启动指示灯亮起。

倒计时完成时，程序将会启动。

### 在本机运行时打开机门

在程序运行时打开机门会让本机停止运行。这可能会影响能耗和程序持续时间。关闭机门后，本机会从中断点继续运行。



如果在烘干阶段机门打开超过 30 秒，正在运行的程序将停止。如果机门由 AirDry 功能打开，则不会发生这种情况。



请勿尝试在 AirDry 自动打开机门之后 2 分钟内将其关闭，因为这会对本机造成损害。之后若机门再关闭 3 分钟，则运行的程序结束。

### 在倒计时期间取消延时启动

1. 按住 **Start** 和 **Delay**，直到启动指示灯开始闪烁为止。
2. 按下 **Start** 启动程序。

### 取消程序

按住 **Start** 和 **Delay**，直到启动指示灯开始闪烁为止。

在启动新程序之前，确保洗涤剂分配器中有洗涤剂。

### 程序结束

程序完成后，**→** 指示灯亮起。若有 5 分钟没有使用，本机会进入待机模式，所有指示灯都会关闭。这样可降低能耗。

1. 要停用本机，旋转程序旋钮，直到程序标记处于“开/关”位置。
2. 关闭水龙头。

- 将碗碟上较大的食物残渣倒入垃圾桶中。

- 切勿手工预漂洗碗碟。需要进行预漂洗时，请使用预洗程序（如可用）或选择一个带预洗阶段的程序。
- 务必充分利用洗涤篮的空间。
- 将碗碟装入本机时，确保碗碟能够被喷淋臂喷嘴喷出的水充分接触和洗涤。确保物品不会相互接触或相互叠放。
- 您可单独使用洗碗机洗涤剂、漂洗添加剂和洗碗机用盐，也可使用多效剂片（例如，“三合一”、“四合一”、“全效”）。请遵循包装上印制的说明进行操作。
- 针对待洗物品类型和脏污程度设定洗涤程序。使用 ECO 程序洗涤中污类型的餐具和刀叉时，可以最有效地降低用水量 and 能耗。

## 9.2 使用洗碗机用盐、漂洗添加剂和洗涤剂

- 洗碗机只可使用洗碗机用盐、漂洗添加剂和洗涤剂。放入其他产品可能会导致本机损坏。
- 对于较硬和极硬的水质，我们建议分开使用普通的洗碗机洗涤剂（不含其他制剂的粉末、胶体、剂片）、漂洗添加剂和洗碗机用盐，以获得最佳的洗涤和烘干效果。
- 每月至少使用专用于此用途的设备清洁剂运行本机一次。
- 在持续时间短的程序中无法充分溶解洗涤剂片。为避免餐具上留有洗涤剂残留物，我们建议您在使用剂片时启用持续时间较长的程序。
- 请勿使用过量的洗涤剂。请参阅洗涤剂包装上的说明。

## 9.3 如何停止使用多效洗涤剂片

在开始使用单独的洗涤剂、洗碗机用盐和漂洗添加剂之前，请执行以下步骤。

1. 将软水器设为最高档位。
2. 确保盐容器和漂洗添加剂容器都已装满。
3. 启动漂洗阶段时间最短的程序。请勿加入洗涤剂或在洗涤篮中放入待洗物品。

4. 洗涤程序完成后，根据您所在地区的水质硬度调节软水器档位。
5. 调节漂洗添加剂投放量。

## 9.4 放入待洗物品

- 本机只可清洗适用于洗碗机的物品。
- 请勿洗涤木质、有尖角、铝制、锡制和铜制物品。
- 请勿在本机中洗涤能吸水的物品（海绵、家用布）。
- 清理碗碟中的大块食物。
- 先浸泡粘结了食物的餐具，再放入本机清洗。
- 放置空心物品（杯子、玻璃杯和平底锅）时应将其开口朝下。
- 确保玻璃杯之间不会相互碰触。
- 将轻的物品放在上篮中。并确保这些物品不会移动。
- 将刀叉和小物件放入刀叉篮。
- 在启动一个程序之前，请确保喷淋臂移动自如。

## 9.5 启动程序前

请确保：

- 过滤器清洗干净并正确安装。
- 盐容器盖已拧紧。
- 喷淋臂未被堵塞。
- 备有洗碗机用盐和漂洗添加剂（除非使用多效洗涤剂片）。
- 洗涤篮中的物品摆放正确。
- 设定的程序适用于待洗物品类型和污渍程度。
- 使用适量的洗涤剂。

## 9.6 取出篮中物品

1. 先让餐具冷却下来，然后再将其从本机中取出。热碗碟很容易损坏。
2. 依次从下篮和上篮中取出物品。



在程序结束时，本机的侧面和机门上可能仍有水分残留。

# 10. 养护和清洁



**警告!**  
进行维护之前，请关闭本机的电源，然后将电源插头从电源插座上拔下。



脏污的过滤器和堵塞的喷淋臂会降低洗涤效果。请进行定期检查，如有必要，进行清洁。

## 10.1 清洁过滤器

过滤器系统由 3 个部件组成。

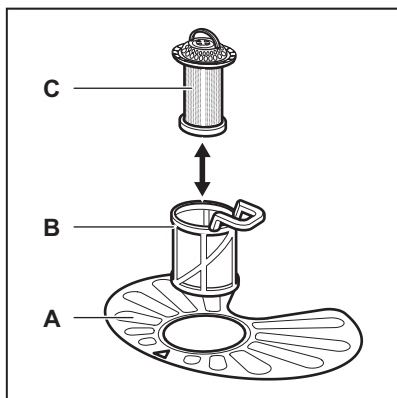

1. 逆时针旋转过滤器 (B)，将其拆下。

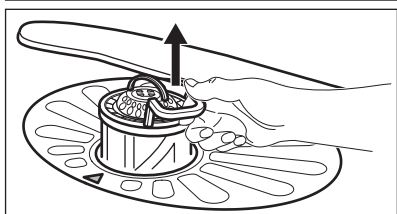
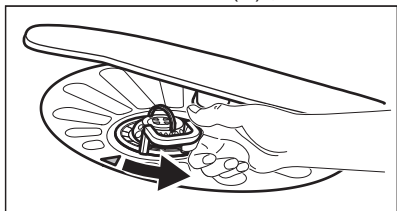

2. 拆下过滤器 (B) 中的过滤器 (C)。
3. 拆下平过滤器 (A)。

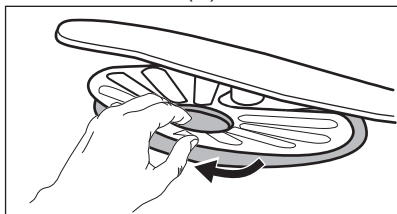

4. 清洗过滤器。

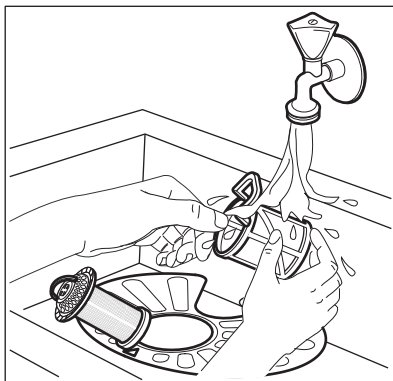

5. 确保安装槽中或其周围没有食物残渣和污物。
6. 将平过滤器 (A) 装回原位。确保其位于 2 条导轨下方的正确位置。

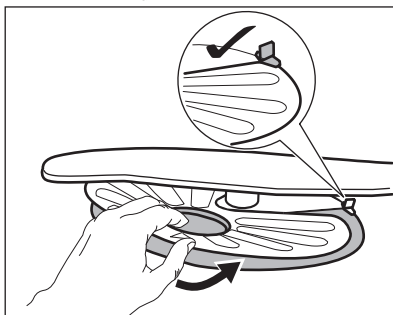

7. 重新组装过滤器 (B) 和 (C)。
8. 将过滤器 (B) 重新装到平过滤器 (A) 上。顺时针旋转，直到将其锁定。

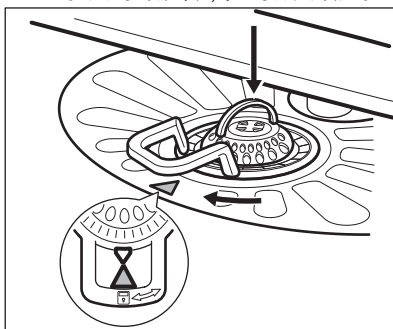

### 警告

如果过滤器位置不正确，将可能导致洗涤效果差，并对本机造成损害。

## 10.2 清洁喷淋臂

请勿取下喷淋臂。如果喷淋臂中的孔被堵塞，请用细尖物体去除污垢的残余部分。

## 10.3 外部清洁

- 请使用湿软布清洁本机。
- 只可使用中性清洁剂。
- 切勿使用磨具、磨料清洁垫或溶剂。

## 10.4 内部清洁

- 使用湿软布，仔细清洁本机（包括机门的橡胶密封垫）。

- 如果经常使用持续时间较短的程序，则可能在本机内部留下油脂沉淀物并形成水垢。为了防止这种情况，建议每月至少运行 2 次持续时间较长的程序。
- 为了使本机的性能保持在最佳状态，我们建议每月使用一次针对洗碗机的特定清洁产品。请认真遵循产品包装上的说明。

# 11. 故障排除

如果本机不启动或在运行期间停止运行，在联系授权服务中心之前，应尝试借助表中的信息自行解决问题。

出现故障时，结束指示灯间歇性闪烁，指示故障。

可能发生的大多数问题可自行解决，无需联系授权服务中心。



### 警告!

修理未正确完成可能会对用户安全造成严重风险。任何修理都必须由专业人员进行。

故障和警报代码	可能的原因与解决方法
无法启动本设备。	<ul style="list-style-type: none"> <li>• 确保电源插头已连接到电源插座。</li> <li>• 确保保险丝盒内的保险丝完好无损。</li> </ul>
程序不启动。	<ul style="list-style-type: none"> <li>• 确保本机机门已关闭。</li> <li>• 按 <b>Start</b>。</li> <li>• 如果设置了延时启动，请取消此设置，或者等待倒计时结束。</li> <li>• 本机已经启动了向软水器中重新添加树脂的程序。该程序将持续约 5 分钟的时间。</li> </ul>
本机不注水。 <ul style="list-style-type: none"> <li>• 结束指示灯间歇性闪烁一次。</li> <li>• Start 指示灯持续闪烁。</li> </ul>	<ul style="list-style-type: none"> <li>• 确保水龙头已打开。</li> <li>• 确保供水压力不是太低。有关这方面的信息，请联系您当地的供水部门。</li> <li>• 确保水龙头未堵塞。</li> <li>• 确保进水管内的过滤器未堵塞。</li> <li>• 确保进水管未发生扭结或弯曲。</li> </ul>
本机不排水。 <ul style="list-style-type: none"> <li>• 结束指示灯间歇性闪烁两次。</li> <li>• Start 指示灯持续闪烁。</li> </ul>	<ul style="list-style-type: none"> <li>• 确保水槽套管未堵塞。</li> <li>• 确保排水软管未发生扭结或弯曲。</li> </ul>
防溢设备已开启。 <ul style="list-style-type: none"> <li>• 结束指示灯间歇性闪烁三次。</li> <li>• Start 指示灯持续闪烁。</li> </ul>	<ul style="list-style-type: none"> <li>• 关闭水龙头，然后联系授权服务中心。</li> </ul>
本机在运行期间多次停止和启动。	<ul style="list-style-type: none"> <li>• 这是正常现象。它可实现最佳清洁效果并节省能源。</li> </ul>

故障和警报代码	可能的原因与解决方法
程序持续时间过长。	<ul style="list-style-type: none"> <li>如果设置了延时启动选项，请取消此延时设置，或者等待倒计时结束。</li> </ul>
机门处有少量泄漏。	<ul style="list-style-type: none"> <li>本机未调平。拧松或拧紧可调机脚（如适用）。</li> <li>机门不在洗涤桶中间。调整后机脚（如适用）。</li> </ul>
机门难以关闭。	<ul style="list-style-type: none"> <li>本机未调平。拧松或拧紧可调机脚（如适用）。</li> <li>部分餐具从洗涤篮伸出。</li> </ul>
本机内部发出卡嗒/敲击的声音。	<ul style="list-style-type: none"> <li>餐具未正确放置在洗涤篮中。请参阅“将待洗物品放入洗涤篮”小册子。</li> <li>确保喷淋臂可以自由地旋转。</li> </ul>
本机断路器跳闸。	<ul style="list-style-type: none"> <li>电流强度不足以为所有正在使用的电器同时供电。检查插座电流强度和电表容量或关闭其中一个正在使用的电器。</li> <li>本机内部电气故障。请联系授权服务中心。</li> </ul>



有关其他可能的原因，请参阅“首次使用前”、“日常使用”或“提示与技巧”。

对于本表中未描述的警报代码，请联系授权服务中心。

检查本机后，按 **Start**。如果问题再次出现，请联系授权服务中心。

## 11.1 洗涤和烘干效果不满意

故障	可能的原因与解决方法
洗涤效果不佳。	<ul style="list-style-type: none"> <li>请参阅“日常使用”、“提示与技巧”和“将待洗物品放入洗涤篮”小册子。</li> <li>使用强度更高的洗涤程序。</li> <li>清洁喷淋臂喷嘴和过滤器。请参考“养护和清洁”一章。</li> </ul>
烘干效果不佳。	<ul style="list-style-type: none"> <li>餐具在关闭的设备内部留置时间过长。</li> <li>无漂洗添加剂或漂洗剂投放量不足。将漂洗添加剂分配器设定为较高水平。</li> <li>塑料物品可能需要用毛巾擦干。</li> <li>要获得最佳烘干效果，请启用 AirDry。</li> <li>我们建议务必使用漂洗添加剂，即便与多效洗涤剂片组合使用也是如此。</li> </ul>
杯盘上带有白色条纹或带有一层浅蓝色痕迹。	<ul style="list-style-type: none"> <li>漂洗添加剂投放过多。将漂洗添加剂水平调节到较低的水平。</li> <li>洗涤剂用量过大。</li> </ul>
杯盘上有污渍和烘干的水滴痕迹。	<ul style="list-style-type: none"> <li>漂洗添加剂投放不足。将漂洗添加剂水平调节到较高的水平。</li> <li>可能是因为漂洗添加剂的质量而导致的。</li> </ul>

故障	可能的原因与解决方法
碗碟是湿的。	<ul style="list-style-type: none"> <li>要获得最佳烘干效果，请启用 AirDry。</li> <li>程序不包含烘干阶段或低温烘干阶段。</li> <li>漂洗添加剂分配器是空的。</li> <li>可能是因为漂洗添加剂的质量而导致的。</li> <li>可能是因为多效洗涤剂片的质量而导致的。尝试使用不同品牌的产品，或者启用漂洗添加剂分配器，并将漂洗添加剂与多效洗涤剂片一起使用。</li> </ul>
本机内部是湿的。	<ul style="list-style-type: none"> <li>这不是设备的缺陷，是由于空气中的湿气在墙壁上凝结引起的。</li> </ul>
洗涤过程中泡沫异常。	<ul style="list-style-type: none"> <li>只能使用洗碗机用的洗涤剂。</li> <li>漂洗添加剂分配器中存在泄漏。请联系授权服务中心。</li> </ul>
餐具有生锈的痕迹。	<ul style="list-style-type: none"> <li>洗涤用水中的盐过多。请参阅“软水剂”。</li> <li>银制和不锈钢餐具放在一起。避免将银制和不锈钢餐具靠在一起。</li> </ul>
程序结束时分配器中有洗涤剂残留物。	<ul style="list-style-type: none"> <li>洗涤剂片卡在分配器中，因此未被水完全冲走。</li> <li>无法用水从分配器冲走洗涤剂。确保喷淋臂未阻塞或堵塞。</li> <li>确保洗涤篮中的物品不妨碍打开洗涤剂分配器的盖子。</li> </ul>
本机内部有异味。	<ul style="list-style-type: none"> <li>请参阅“内部清洁”。</li> </ul>
餐具、洗涤桶和机门内侧有水垢沉积物。	<ul style="list-style-type: none"> <li>洗碗机用盐的档位过低，请检查加盐指示灯。</li> <li>盐容器盖未拧紧。</li> <li>自来水水质过硬。请参阅“软水剂”。</li> <li>即使使用多效洗涤剂片，也要使用洗碗机用盐并设置软水器再生。请参阅“软水剂”。</li> <li>如果水垢沉积物仍然存在，请使用专用于此用途的设备清洁剂清洁本机。</li> <li>使用其他洗涤剂。</li> <li>联系洗涤剂制造商。</li> </ul>
餐具无光泽、褪色或有缺口。	<ul style="list-style-type: none"> <li>确保本机只清洗不会损坏洗碗机的物品。</li> <li>小心将物品放入洗涤篮和从洗涤篮拿出。请参阅将待洗物品放入洗涤篮小册子。</li> <li>将易碎的物品放在上篮中。</li> </ul>



有关其他可能的原因，请参阅“首次使用前”、“日常使用”或“提示与技巧”。

## 12. 技术信息

尺寸	宽 / 高 / 深 (mm)	596 / 818 - 898 / 575
电气连接 <sup>1)</sup>	电压 (V)	220 - 240
	频率 (Hz)	50



供水压力	最低 / 最高 bar (兆帕)	0.5 (0.05) / 8 (0.8)
水源	冷水或热水 <sup>2)</sup>	最高 60 °C
容量	餐具套装	13
功耗	待机模式 (W)	5.0
功耗	关闭模式 (W)	0.50

1) 有关其他值，请参阅铭牌。

2) 如果热水来自替代能源（如太阳能电池板、风力发电），则请用热水供应以减少能耗。

## 13. 维修服务指南

### 伊莱克斯家用电器“三包”标准

为保证使用伊莱克斯家用电器的消费者获得满意的售后服务，本公司将严格遵守国家颁布的有关法律，遵照《中华人民共和国消费者权益保护法》、《中华人民共和国产品质量法》、《部分商品修理更

换退货责任规定》和有关法规制定如下“三包”标准。

一、整机免费保修一年，主要部件保修期详见下表（有效期自发票开具之日算起）。

名称	三包有效期（年）		主要部件名称
	整机	主要部件	
电冰箱	1	3	压缩机、温控器、风扇电机、电磁阀、蒸发器、冷凝器、毛细管、过滤器、温控电路板、温度传感器
洗衣机 / 干衣机	1	3	电机、定时器、程控器、电容器、电路板
空调	1	3	压缩机、风扇电机、温控器
吸油烟机	1	3	电机、电脑控制板（含弱电和强电部分）
消毒柜	1	3	电脑板、紫外线灯管、光波管、风机组件、门锁
燃气灶	1	3	燃气阀组件（阀体，电磁安全阀，热电偶，微动开关等）、玻璃台面
嵌入式电灶	1	3	电脑板、加热丝、控温装置
微波炉	1	2	电机、磁控管、定时器、线路板
嵌入式咖啡机	1	-	-
嵌入式烤箱	1	-	-
洗碗机	1	3	主电路板、洗涤泵、加热器

二、对于为社会集团消费和生产消费购买的家用电器用户,其“三包”有效期为整机保修六个月。

三、本公司降价销售有外观瑕疵但不影响正常使用的家用电器,对其降价部位不再实行“三包”责任。

四、下列情况,不属于“三包”范畴之列,但可实行收费修理:

- 消费者搬运、安装、使用、维护、保管不当而损坏的。
- 自行或非经本公司授权维修中心拆修而造成损坏的。

- 无“三包”凭证及有效发票的。
- “三包”凭证型号与修理产品型号不符或涂改的。
- 因不可抗力造成产品损坏的。

注释:消费者是指购买、使用本公司家用电器,并将本公司家用电器用于生活消费的个人和进行生活消费的单位;或者在接受本公司服务的个人和进行生活消费的单位。

#### 伊莱克斯服务网络覆盖区域



#### 伊莱克斯北区服务网络

包括:北京、天津、内蒙古、河北、山西、黑龙江、吉林、辽宁、湖南、湖北、河南、陕西、青海、宁夏、甘肃、新疆

#### 伊莱克斯东区服务网络

包括:上海、江苏、浙江、安徽、山东

#### 伊莱克斯南区服务网络

包括:广东、福建、广西、江西、海南

#### 伊莱克斯西区服务网络

包括:四川、重庆、贵州、云南

伊莱克斯服务热线: 95105801

注意:本公司服务网络的名称、地址、邮编、电话、传真如有改动,本公司恕不另行通知并保留最终解释权。

产品保修卡	
顾客信息	
购买日期	发票号码
顾客姓名	联系电话
顾客地址及邮编	
产品名称	产品代码(PNC)
产品型号	产品机号
销售店名称	销售店电话

#### 维修记录

维修站名称	送修日
故障内容	



故障原因	
维修内容	
维修技师签字	交验日期
维修站名称	送修日
故障内容	
故障原因	
维修内容	
维修技师签字	交验日期
维修站名称	送修日
故障内容	
故障原因	
维修内容	
维修技师签字	交验日期

伊莱克斯 ( 中国 ) 电器有限公司

全国统一服务热线：95105801

伊莱克斯官方网站：<http://www.electrolux.com.cn>

## 14. 环保问题

回收带有该标志  的材料。把包装材料放入适用的容器以循环利用。帮助保护环境 and 人类健康，促进电气及电子产品废物的回收再利用。请勿将带有该标志  的

电器与生活垃圾一起处理。将产品退回到您当地的回收处，或联系您所在城市的办事处。

ZH 部件名称	有害物质						
	铅	汞	镉	六价铬	多溴联苯	多溴二苯醚	
箱体	X	○	○	○	○	○	
内桶	○	○	○	○	○	○	
洗涤动力系统 ( 含集水池, 洗涤剂, 加热元件和传感器 )	X	○	○	○	○	○	
水软化器及内部零件	X	○	○	○	○	○	
水路管道(含水箱) *	X	○	○	○	○	○	
线束	X	○	○	○	○	○	
机门	○	○	○	○	○	○	
内门 ( 含不锈钢内壁, 门封, 隔音材料, 洗涤剂分配器, 门灯 )	X	○	○	○	○	○	
控制面板	X	○	○	○	○	○	
碗筷篮, 喷淋臂	○	○	○	○	○	○	
安装附件 ( 螺钉, 支架, 塑料附件 )	X	○	○	○	○	○	

## 说明:

1. 本表格按照SJT/ 11364-2014的规定编制。
2. ○ 表示该有害物质在该部件所有均质材料中的含量在GB/T26572-2011规定的限量要求以下；
3. X 表示该有害物质至少在该部件的某一均质材料中的含量超出GB/T26572-2011规定的限量要求；
4. 上表中打X的部件，由于技术原因目前无法实现替代，今后随着技术进步，将实现替代或改进；
5. 上表中打\*号的表示不适用于全部型号，具体以本产品实际配置为准；
6. 本产品在日常使用情况下，环保使用期限为15年







[www.electrolux.com/shop](http://www.electrolux.com/shop)



156927270-A-512017

