

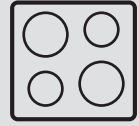

Electrolux



EHI6451BA

嵌入式电磁灶

说明书





伊莱克斯人性化的产品
始终从您的需求出发

想您所想

感谢您选购伊莱克斯电器。您选择的产品蕴含着我们数十年的专业经验和创新。该产品集独创性和时尚性于一身，在设计过程中想您所想，是您的不二之选。每次使用时，都可安心畅享其超凡效果。

欢迎来到伊莱克斯的世界。



获取使用建议、手册、故障排除和维修服务信息，请访问我们的官方网站 www.electrolux.com.cn 或者拨打全国统一客服热线 9510 5801

如需获得更好的服务，请在我们的官方网站注册您的产品。

目 录

一、安全指南.....	3
二、产品描述.....	4-5
三、产品使用说明.....	5-9
四、使用小贴士.....	10
五、烹饪小贴士.....	11
六、清洁与保养.....	11
七、故障现象及处理方法.....	12-13
八、操作时的噪音.....	13
九、技术参数.....	14
十、电气原理图.....	14
十一、环保说明.....	15
十二、安装说明.....	15- 17
十三、常见故障的识别与处理.....	18
十四、装箱清单.....	18
十五、维修服务指南.....	19
十六、产品保修卡.....	20

以下图示将会出现在说明书中，说明如下：

-  警告！与人身安全和避免电器受损有关重要信息。
-  通用信息和建议
-  环保信息

一、安全指南

⚠警告： 请按照说明书来做。没有参照执行造成的损失不在售后服务范围之内。

⚠警告： 如果该表面有裂纹，关掉器具以避免可能出现的电击。

（一）正确的使用

- 1、本电磁灶不适合以下人士使用：身体有障碍的（包括儿童），也不适合感知能力或精神有障碍的人士，或者缺乏使用经验及知识的人士，除非有人指导或有人能够负责他们的安全并在旁指导使用
- 2、请在使用电磁灶时留有人专人照看。
- 3、本电磁灶只适合在家中烹饪食物。
- 4、请不要把本灶具作为工作台面或当作储存平面使用。
- 5、请不要私自增加附件或修改本灶具。
- 6、请不要让易燃的、腐蚀性的或易融化的物质接触灶具，如：塑料、糖、箔纸等。
- 7、使用后，应通过控制器关上灶头，不能依靠盘探测器。

（二）儿童的安全

- 1、请不要让儿童玩耍该灶具。
- 2、避免小孩或宠物偶然性地打开本电磁灶，我们建议启动儿童安全锁。

⚠警告： 附件在使用期间会很热，请让小孩远离本灶具。

（三）通用安全要求

- 1、产品应该由专业售后服务人员来安装。
- 2、产品为嵌入灶具，请确保灶具安装到合适、符合标准的嵌入工作台面后，再使用。
- 3、如果微晶玻璃碎裂或有裂纹时，请立即关闭电器，切断电源，防止触电。
- 4、如果维修，必须由专业训练的售后服务人员来做。
- 5、产品不能由外部的定时器或遥控系统来操作。

（四）使用时注意事项

- 1、如果玻璃表面有粘贴的标志或薄膜，请在使用前揭掉。
- 2、请小心使用，以免烫到。
- 3、请避免电磁灶的电源线碰到热的电器表面或热的装置。
- 4、如果油脂过热可能燃烧，请小心，心以免引起火灾。
- 5、每次使用完，请关闭相应的感应区。
- 6、使用心脏起搏器者，请向医生咨询 确认无影响后，再使用本产品。
- 7、金属物件如刀、叉、勺和盖不应放在烹饪区域表面，因为它们可能变热，以免发生烫伤等危险。
- 8、工作时或锅体移开后一段时间，烹饪区域留有余热，请勿触摸，小心烫伤。

（五）清洁时安全注意事项

- 1、清洁时，请将电磁灶电源关掉，等电磁灶冷却玻璃面板不再烫手后再清洁。
- 2、为了安全，请不要使用蒸汽或高压设备清洁电磁灶。

（六）如何避免损害电磁灶

- 1、掉落的物体容易损害玻璃面板。
- 2、其他物体如锅等容易碰伤玻璃面板的角，请小心。
- 3、不要在玻璃表面滑动铸铁、铸铝或者底部受损的烹饪器具，否则会划伤微晶玻璃。
- 4、当锅中液体溢出或微晶玻璃表面有熔化物时，请立即擦拭干净，以免引起燃烧。
- 5、严禁空锅干烧或电磁灶干烧，以免操作灶具及锅具。
- 6、严禁炸锅或深平底锅烧干，以免损坏灶具及锅具。

二、产品描述

(一) 烹饪区域分布

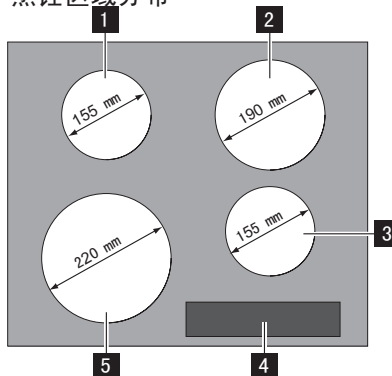

- 1** 烹饪区 1400W, 增强功率: 1800W
- 2** 烹饪区 1800W, 增强功率: 2800W
- 3** 烹饪区 1400W, 增强功率: 1800W
- 4** 触摸控制区
- 5** 烹饪区 2300W, 增强功率: 3200W

(二) 控制面板分布

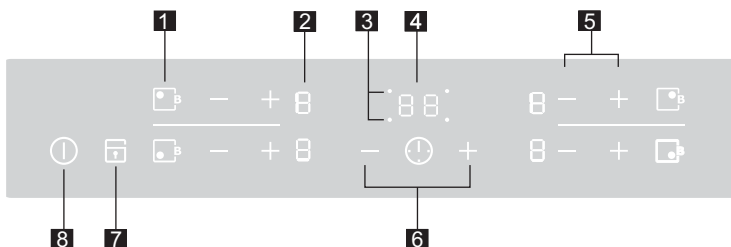

- 1** 增强功率
- 2** 相对应区域显示
- 3** 烹饪区域指示, 定时器
- 4** 定时器时间显示
- 5** 加热设置选择
- 6** 定时器
- 7** 上锁/解锁
- 8** 电源开/关指示

(三) 触摸控制区

产品通过触摸控制来进行操作。功能由触摸来实现并且伴有蜂鸣声。只有触摸感应区域才能实现相应的功能, 不要遮盖其他感应区域。

i 如果触摸一个区域超过6秒钟, 电磁灶会关闭并伴有蜂鸣声。

感应区域	功能
ⓘ	开/关
+	增加
-	减少
- ⓘ +	定时器
🔒	锁定
🔒 ⓘ	功率增强
	电磁灶开/关
	增加加热设置/时间
	减少加热设置/时间
	定时功能, 设定不同的时间
	锁定/解锁功能
	增强功率开/关

(四) 显示

显示	描述
0	工作区域关闭
u	保温
1 - 9	加热设置
R	自动加热
E	错误
	保温/停止+继续
	设定加热设置
	自动加热功能打开
	有故障发生

显示		描述
F	锅具探测	锅具不适合或太小或烹饪区域没有锅具
H	有余热	烹饪区域还很热
L	儿童安全装置	儿童安全锁功能已经设置
P	电源	电源已经打开
-	自动关闭	已经关闭

(五) 余热指示

警告： 余热有烫伤的危险。电源关闭后感应区域需要一段时间冷却。请查看余热指示灯 **H**

i 余热可以用来给食物解冻或使食物保温。烹饪区域直接给锅具底部加热，玻璃面板只不过是锅具底部的余热加热了。

三、产品使用说明

i 根据烹饪区域选择合适的锅。

(一) 电源开/关

	控制面板	显示	指示灯
开	触摸 ① 2秒钟	0 / H	灯亮起来
关	触摸 ① 1秒钟	H /	灯熄灭

i 电源打开后，10秒钟内要进行设置或功能选择，否则产品会自动关闭。

(二) 加热设置

	控制面板	显示
增加	触摸 +	1 到 9 / P
减小	触摸 -	9 到 0
烹饪区电源关闭	同时触摸 + 和 -	0

i 保温 **0** 设置位于 **0** **1** 之间,它用来给食物保温。

(三) 自动加热功能

每个烹饪区域都设有自动加热功能。自动加热功能可以使烹饪区域保持在最高设置设置一段时间，然后再自动回到您最初的设定。



步骤	控制面板	显示
1.	设定最高设置	9 / P
2.	稍等一会	9 / P
3.	触摸 + 直到显示如右边	R
4.	触摸 - 直到您想要的设置 (0 到 1 / 0 任一档位)	3秒后显示 R

- i** 当显示 **A** 自动加热阶段，如果您选择一个更高的设定，如从 **3** 到 **5** 自动加热功能则会被调整。
自动加热功能的时间长短与加热选择的不同有关系。

功率选择	自动加热时间长短（分钟：秒）
0	0:10
1	0:10
2	0:10
3	3:10
4	5:50
5	10:10
6	2:00
7	2:30
8	2:50
9	---

（四）触摸控制面板上锁/解锁

控制面板，在烹饪时可以上锁，以防止设置被修改，例如，当用抹布擦拭面板时。

	控制面板	显示
打开	触摸 	L （显示5秒钟）
关闭	触摸 	(回到当前的功率设定)

- i** 当您关闭电器电源时，上锁功能也随之关闭。

（五）使用儿童安全锁

儿童安全锁是为了防止儿童在无意中使用电磁灶。

开启儿童安全保护锁

步骤	控制面板	显示/信号
1.	触摸 1 打开电源，不要设定加热设置	0
2.	触摸  4 秒钟	L

儿童安全保护锁已经打开。

（六）在儿童安全保护锁下使用电磁灶





在这种情况下可以使用电磁灶，但只供使用一次，用完后，安全保护仍然有效。

步骤	控制面板	指示灯
1.	触摸 1 打开电源.	L
2.	触摸  4 秒钟	0 亮起来

直到电源关闭，您可以照常使用电磁灶。

- i** 在这种情况下，设置要在10秒内完成，否则电磁灶会自动关闭。

（七）关闭儿童安全保护锁

步骤	控制面板	指示灯
1.	触摸  打开电源.	
2.	触摸  4秒钟	 亮起来
3.	触摸  关闭电源.	

儿童安全保护锁已经关闭。

（八）开/关 强功率功能

增强功率  可以使感应区产生更多的能量，例如，可以烧开大量的水。增强功率功能可以持续约8分钟左右。过了这段时间，烹饪区域自动回到最高设置  的状态。

	控制面板	显示
打开	触摸 	
关闭	触摸  或触摸 	

 如果不是直接选择增强功率功能，而是选择其他设置后，再选择增强功率功能，则增强功率功能结束后，会自动回到您之前选择的设置状态。

（九）功率管理模组

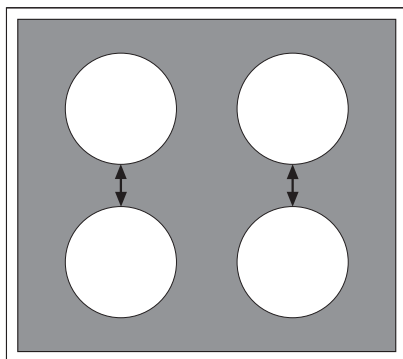

每个烹饪区域均有一个最大功率输出限定。

当所有的烹饪区域都设为9时，功率达到最大值。

两个烹饪区域共享一个管理模组（见左图），因此，功率管理就会在这两个烹饪区共享一个最大功率。换句话说，当一个烹饪区选择了增强功率功能时，另外一个烹饪区的功率就会相应地降低。

例如：

一个烹饪区域选择了功率档9。相对应的另一个烹饪区域选择了增强功率功能。如果增强功率功能执行，另一个区域又是9档，总功率就超过了最大功率限制。

为了实现这种用法，功率管理模组就会降低先开的烹饪区的9档功率（比如到5档），同时也会显示9或5，最后稳定在此烹饪区域可能达到的最大功率（比如5）

（显示可能会在9和3之间变化或者其他数值，这取决于烹饪区域功率的大小）

另一个烹饪区域的增强功率会正常执行。

（十）定时器使用





所有的烹饪区域都可以同时使用定时器两个功能中的任何一个。

功能	条件	定时时间结束后
自动切断	任一个火力设置	蜂鸣声, 00 闪动, 感应区域关闭
倒计时功能	感应区域没有在使用	蜂鸣声 00 闪动

i 当烹饪区域关闭时, 定时功能也随之结束。

i 当一个烹饪区域设置了倒计时功能又选择了火力设置, 烹饪区域会在计时结束后关闭。

（十一）不同烹饪区的定时功能选择

步骤	控制面板	显示
1.	触摸  一次	第一个烹饪区域对应的指示灯闪烁 
2.	触摸  一次	第二个烹饪区域对应的指示灯闪烁 
3.	触摸  一次	第三个烹饪区域对应的指示灯闪烁 
4.	触摸  一次	第四个烹饪区域对应的指示灯闪烁 

i 当您开始进行定时功能的时间设置时, 对应烹饪区域的指示灯亮起。

i 如果您同时设置了其他区域的定时功能, 几秒钟后, 会显示所有定时功能中时间剩余最短的, 同时相对应的区域指示灯也会闪烁。

（十二）定时设置

步骤	控制面板	显示
1.	用  选择一个烹饪区域	相对应烹饪区域的指示灯闪烁
2.	触摸 + 或 - 调整相对应的时间	从 01 到 99 分钟

经过几秒钟, 电源指示灯闪烁变慢。

时间设置已经生效。

时间开始倒数。

（十三）关闭时间设置功能

步骤	控制面板	显示
1.	触摸  选择要关闭的区域	相对应区域的指示灯闪得很快, 剩余时间显示出来。
2.	触摸选择区域 - 同时触摸选择区域的 + 和 -	剩余时间倒数至 00 00 显示

指示灯熄灭。

指定区域的定时功能被关闭。

（十四）改变时间

步骤	控制面板	显示
1.	触摸  选择一个区域	相对应区域的指示灯闪得很快， 剩余时间显示出来。
2.	触摸  和  调整相对应的时间	从 01 到 99 分钟

经过几秒钟，指示灯闪烁变慢。
时间设置已经生效。
时间开始倒数。

（十五）显示剩余的时间

步骤	控制面板	显示
1.	触摸  选择一个区域	相对应区域的指示灯闪得很快， 剩余时间显示出来。

经过几秒钟，电源指示灯闪烁变慢。

（十六）关闭定时功能结束时的蜂鸣声

步骤	控制面板	蜂鸣声
1.	触摸 	蜂鸣声确认。

蜂鸣声功能取消。

（十七）电磁灶自动关闭



电磁灶自动关闭









- 1、如果电磁灶电源打开，10秒内没有任何一个区域设定加热选择，电磁灶会自动关闭。
- 2、如果烹饪区域被物体覆盖超过10秒（如，锅，抹布等），蜂鸣声响起，同时灶具自动关闭。
- 3、如果所有烹饪区域已关闭，电磁灶也会在10秒后关闭。

控制面板

当电磁灶关闭电源后，控制面板上被物体覆盖超过过去时10秒后，蜂鸣声会响起直到表面的覆盖物被拿走。

烹饪区域自动关闭

- 1、如果烹饪区域过热（例如当锅干烧时），烹饪区域会自动关闭。 显示。
再次使用前，烹饪区域必须设为0且等冷却后才能启动。
- 2、如果烹饪区域感应到锅具不适合， 会显示，2分钟后，对应烹饪区域的指示灯熄灭。
- 3、如果某一烹饪区域经过一段时间没有关闭，或者加热设置没有变化，相对应的烹饪区域会自动关闭， 会显示，再次使用前，烹饪区域要设为0。

功率设定	多长时间关闭
 ,  - 	6小时
 - 	5小时
	4小时
 - 	1.5小时

四、使用小贴士

i 关于致癌物质丙烯酰胺

根据最近的科学研究，烹饪食物时过于焦化，（尤其是含有淀粉的食物）可能含有丙烯酰胺，会有损身体健康。因此，我们建议尽量调低烹饪食物的温度，不要使食物过焦。

电磁灶锅具的选择

锅具的材料	适合
铁，搪瓷	+
铸铁	+
不锈钢	+*
锅具底部多层	+*
铝，青铜，黄铜	-
玻璃，陶瓷，瓷器	-

* 锅具制造商会标明是否适合电磁灶使用。

适用性测试

锅具是适合电磁灶，如果...

- 1、...锅中放入少量水，放在感应区域，设为最高档时，能很快的被加热。
- 2、...磁铁能够吸在锅具的底部。

i 某些锅放在电磁灶上使用时，可能会产生噪音。这些噪音不是电磁灶的问题，并不影响使用。

锅具的底部

锅具的底部尽可能的厚且要平。

锅的尺寸

电磁灶会根据锅具的底部自动调整。然而根据电磁灶烹饪区域的大小，锅具底部可以感应磁场的部分必须有一个最小尺寸。

烹饪区域的直径 (毫米)	锅具感应部分最小直径 (毫米)
220	180
190	145
155	120

i 锅具要放在烹饪区域的中间。

节省能源提示

 在烹饪区电源打开前，先将锅放在上面。

 如果可能，锅上面尽可能放上锅盖。

五、烹饪小贴士

下面给出的例子仅供参考

加热设置	烹饪过程	适合烹饪的方式	烹饪的时间	小提示
0		电源关闭		
U 1	保温	给煮过的食物保温	根据需要	加上锅盖
1-2	熔化	调制西餐酱汁， 熔化黄油，巧克力等	5-25分钟	适时地搅拌
1 - 2	煎制	制作松软的鸡蛋	10-40分钟	盖上锅盖
2-3	慢煮	煮饭、煮牛奶 加热成品肉食	25-50分钟	煮饭时加入适量的水 煮牛奶时要适时的搅拌
3-4	蒸、炖	蒸蔬菜、清蒸鱼 炖牛肉等	20-45分钟	蒸食物时加适量的 调味汁及液体
4-5	蒸煮	煮马铃薯等	20-60分钟	加入适量的水 如：250毫升的水， 750克的土豆
4-5	蒸煮	煮大量的食物，炖菜 或者煮汤	60-150分钟	水与配料大约3升
6-7	小火煎炒	煎肉片、鱼片、牛排 肉饼，炒蛋，做煎饼等	根据需要	要注意翻动，以免粘锅
7-8	中火煎炒	炒猪肉、牛肉等 炖牛肉等	5-15分钟	要注意翻动，以免糊锅
9	大火煎炒、煮炖	烧水，炒菜，炖牛肉等。		

功率增强功能适用于需要快速煎炒时或需要煮大量的水时。

六、清洁与保养

⚠ 警告： 尖锐的物体及具有腐蚀性的清洁剂会损伤玻璃面板，引起面板破碎。

在每次使用后，请清洁面板表面的残留物及时抹干表面的液体。擦干净表面。

i 不能去除的玻璃表面的划痕或深色的污迹不影响产品的使用功能。

每次使用后清洁

- 1、含有糖的食物残渣，残留在面板上的塑料、锡箔纸等，要立即用刮刀去除。使用刮刀时，刮刀与玻璃表面成一定角度，使刀片划过表面，以容易去除。用湿润的抹布沾少量水，擦拭玻璃表面。最后，**用干净的抹布擦干玻璃表面。**
- 2、面板表面的水痕，油花，或亮的金属似的变色，请在电磁灶冷却后用专用的玻璃或不锈钢清洁剂去除。

七、故障现象及处理方法

问题	可能的原因	处理方法
电磁灶不能打开或不能操作	电磁灶已经打开超过10秒	再次打开电源
	上锁功能打开 	关闭上锁功能（参看“控制面板上锁/解锁”部分）
	儿童安全保护锁打开 	关闭儿童安全保护锁(参看“儿童安全保护锁”部分)
	几个触摸区同时操作	一次仅触摸一个区域
	连续自动地关闭	移走任何（锅抹布等）放在控制面板上的覆盖物。 再打开电磁灶电源。
余热指示灯不显示	烹饪区域开的时间很短，表面不热。	如果您感觉烹饪区域很热，请打电话给售后服务。
自动保温功能不启动	烹饪区域表面还很热 	请稍等待表面冷却
	最大功率设定在 	最大功率设定与自动保温功率相同
蜂鸣声自动响（6次）后产品关闭	一个或几个触摸控制区域被物体盖住超过10秒	移走覆盖物
产品关闭蜂鸣声自动响起	控制区域被物体全部或部分盖住	移走覆盖物
蜂鸣声响产品打开又关闭，5秒过后蜂鸣声再次响起	开/关区感应器被物体遮挡，如：被抹布盖住	控制面板上不要放物体
加热设置在两个数值之间变换	功率管理模组再降低感应区的功率	请查看“开/关增强功率功能”
 亮起来	锅具不适合	请选用适合的锅
	烹饪区没有锅	请把锅放在烹饪区内
	烹饪区感应到的锅具底部太小，不合适	请将锅具移到中外一个小的烹饪区
		请选用适合的锅
 亮起来	过热保护已经启动	关掉烹饪区域，再次打开。
	自动关闭功能已经启动	关掉烹饪区域，再次打开。
 与数字显示	电子错误	请将电源线取下几分钟（请将保险丝取出） 如果再次接通后  再显示，请打电话给售后服务人员。

如果按照上面的方法，您还不能解决所遇到的问题，请您致电经销商或者我们的客户服务部门。

警告： 电磁灶的维修应该交给专业的服务人员。不适当的维修可能造成危险。

i 如果因为不当的操作造成的产品故障，即使在保修期间，经销商或客户服务部门可能不会提供免费的维修。

八、操作时的噪音

因为锅具的底部材料及工艺的不同，当您在使用时可能会出现下面的噪音。

1、噼叭声 **1**

当使用的锅由不同的材料制成时（三明治式的结构）

2、鸣笛声 **1**

当锅具由多种材料制成（三明治式的结构），在单个或多个烹饪区使用高加热设置时。

3、嗡嗡声 **2**

一般出现在高加热设置时

4、咔嚓声 **2**

在电器开关过程时

5、嘶嘶声，嗡嗡声 **3**

电磁灶配备了降温用的风扇。在风扇运转时会听到风扇的旋转声，在电磁灶关闭后可能也会持续一段时间。

以上所描述的噪音是正常的，不属于产品故障。

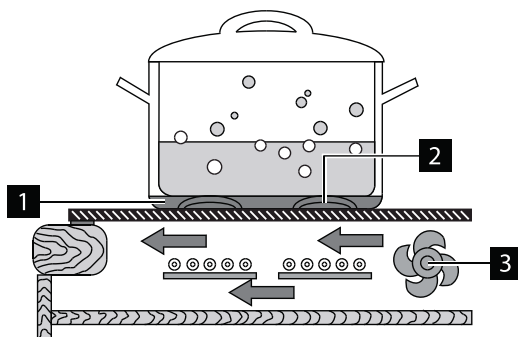

九、技术参数

型号	EHI6451BA	
PNC	949 163 458	
产品尺寸 (长 x 宽) mm	590 x 520	
嵌入台面开孔尺寸 (长 x 宽) mm	560 x 490	
电压 (伏特)	220	
频率 (Hz)	50	
能效等级	3级	
电源线	已附	
感应元件	区域	W
左前	1	2300/3200
左后	1	1400/1800
右前	1	1400/1800
右后	1	1800/2800
总计		7400

执行标准:GB4706.1 ; GB4706.22; GB/T 23128 ; GB21456

十、电气原理图

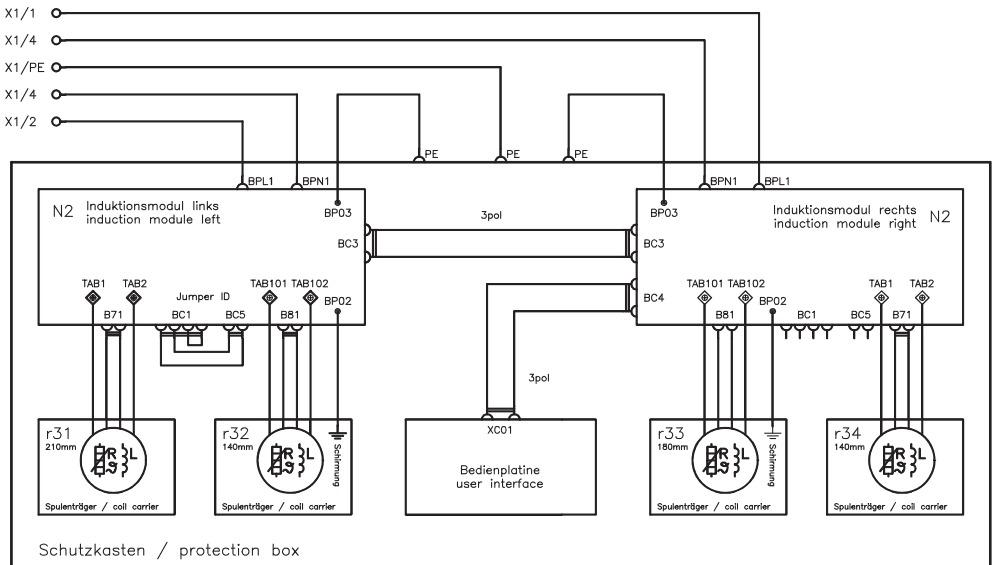

十一、环保说明

在产品上或包装上的  标志,表明此种产品不能作为家庭垃圾处理。相反地要送到负责回收电子及电子产品的回收点。这类产品不正确的处理方式,可能带给环境及人类环境不良的后果,而您采用正确的处理方式,就能防止这种不良结果的发生。要获取这类产品回收的详细信息,您可以联系当地机构,您的家庭垃圾处理服务机构或您购买商品的商店。

包装材料

我们产品的包装材料都考虑到了环境,并且是可以回收的。所有的塑料零件上都有标志,如: >PE<, >PS<等。请把这些包装材料放在当地合适的垃圾处理设施中。

 本产品零件中的有毒有害物质含量均在SJ/T11363-2006规定的限量要求以下。

十二、安装说明

警告!安全操作指南

 警告!安装之前请阅读!必须遵守国家有效的法律,法规,官方指示及标准(安全规章及根据规章制定的回收规定等)。

重要!必须由专业资格的电气安装人员安排。必须遵循与其他电器间的最小距离要求。

必须安装防触电保护功能,例如,直接安装在产品下面的抽屉,上面要有保护隔板。

嵌入式的工作台面要有密封材料保护起来以防潮。密封材料可以使产品与台面间没有间隙。

请不要在产品与台面间使用硅胶材料。

避免靠近门和窗户安装产品。以免在门和窗户打开时,撞到锅具。

小心!警告!小心有触电危险。

- 1、电源线的主要端子是带电的。
- 2、请将电源切断。
- 3、必须在在电器前端安装额定电流值为50A的专用2极低压断路器(空气开关)
- 4、请按照接线图来连接线。接线方式:不使用插头,在空气开关和接线盒之间采用固定布线。
- 5、请遵循电气安全条例。
- 6、请确保防触电保护已经正确的安装。
- 7、产品必须由专业资格的人员安装。
- 8、连接松的、不合适的插头插座有可能会造成接触端子过热。
- 9、压线连接由专业资格的人员正确的安装。
- 10、电源线要由压线夹固定。
- 11、在产品的下面必须留有至少5毫米的通风口。

⚠警告!当灶面表面超过95°C时，为防止危险，禁止一切台下作业

电气连接

在连接前,请检查标在产品铭牌上的名义电压,并选择相适应的电压。也请检查产品的额定功率,并确保所选用的线的尺寸符合当地接线规定。相关元件的工作电压为**220V**。断开电源的方法也要符合当地的接线规定,产品与主电源连接间要有一个装置,可以一次性切断电源,且保持开路最小**3毫米**的距离,例如自动保护断电器,地线漏电保护或保险丝。如果产品的主电源线损坏了,必须更换为新的(类型: 245 IEC57 (YZW) 300/500V线3x4mm²,或者更高)。电源线您可以从当地服务中心获得。必须按照粘在产品下面的接线图来连接。请注意,单相电连接火线需要连接到接线盒的**1或2**上。地线连到**⏏**上。地线的长度要长过火线及零线。线的连接要符合有关规定及接线螺丝安全锁紧的规定。最后,连接线与电源线安全地连接在一起,再将接线盒的盖子紧紧地盖好。(盖到位)在第一次打开电源时,请将所有的粘在玻璃面板上的贴纸,薄膜等揭去。

⚠警告!一旦主电源接好,请将每个烹饪区域调到最大功率检查确认。

- 1、产品配有另外一张完全一样的铭牌。在产品安装后,为了容易获得产品相关的信息,请将这张铭牌粘贴在工作台面附近容易看到的位置。

粘贴密封条

- 1、将嵌入台面周围擦拭干净。
- 2、将密封条有粘性的面粘贴在玻璃面板下面的外边缘上,确保密封条粘贴得平整。密封条的末端应该在中间位置重合。修剪过后(接头处可以**2—3毫米**的重叠),将两个末端压紧。

安装图

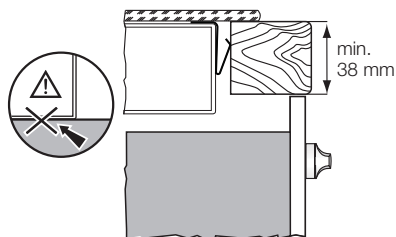
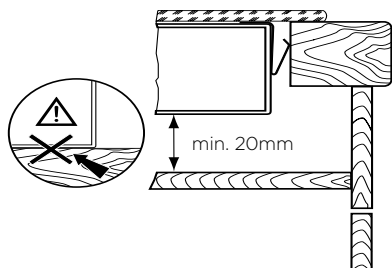
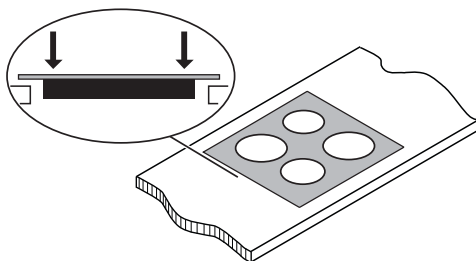
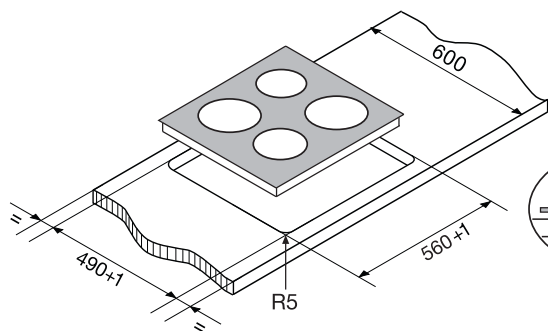
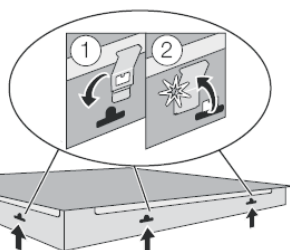
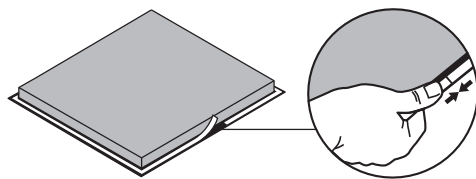
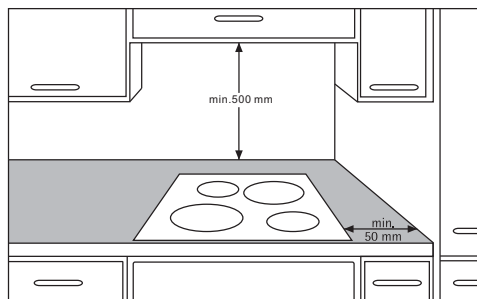

⚠ 警告!台面下面超过 95°C ，
禁止一切台面下的工作

安装的隔板应该为非易燃材料

十三、常见故障的识别与处理

当出现问题时，请您先对照说明书（“故障现象及处理方法”部分）进行排除。上述故障排除后，您不能解决这些问题，请与我们的客户服务部门联系维修。为了能更快的帮到您，请您先准备好以下信息：

- 产品名称
- 具体的 型号 (Model)
- 产品代码 (PNC)
- 产品机号 (请查看铭牌)
- 错误的类型
- 产品显示的具体错误信息

十四、装箱清单

序号	名称	数量
1	整机	1
2	说明书	1
3	合格证	1
4	电源线	1
5	铭牌贴纸	1
6	海绵垫条	2

维修服务指南

伊莱克斯家用电器“三包”标准

为保证使用伊莱克斯家用电器的消费者获得满意的售后服务, 本公司将严格遵守国家颁布的有关法律, 遵照《中华人民共和国消费者权益保护法》、《中华人民共和国产品质量法》、《部分商品修理更换退货责任规定》和有关法规规定, 按如下标准提供“三包”服务。

一、整机免费保修一年, 主要部件保修期详见下表。

名称	三包有效期(年)		主要部件名称
	整机	主要部件	
电冰箱	1	3	压缩机、温控器、风扇电机、电磁阀、蒸发器、冷凝器、毛细管、过滤器、温控电路板、温度传感器
洗衣机/干衣机	1	3	电机、定时器、程控器、电容器、主控板、电机驱动板
空调	1	3	压缩机、风扇电机、温控器
吸油烟机	1	3	电机、主控板(含弱电和强电部分)
消毒柜	1	3	主控板、紫外线灯管、光波管、风机组件、门锁
燃气灶	1	3	燃气阀组件(阀体, 电磁安全阀, 热电偶, 微动开关等)、玻璃台面
嵌入式电灶	1	3	主控板、加热丝、控温装置
微波炉	1	2	电机、磁控管、定时器、主控板
嵌入式咖啡机	1	—	—
嵌入式烤箱	1	—	—
洗碗机	1	3	主控板、洗涤泵、加热器

二、“三包”有效期自购买收货之日算起。具体以收货签收单日期为准, 如收货签收单遗失, 则以发票日期为准。

三、对于为社会集团消费和生产消费购买的家用电器用户, 其“三包”有效期为整机保修六个月。

四、本公司降价销售有外观瑕疵但不影响正常使用的家用电器, 对其降价部位不再实行“三包”责任。

五、下列情况, 不属于“三包”范畴之列, 但可实行收费修理:

- ◆消费者搬运、安装、使用、维护、保管不当而损坏的。
- ◆自行或非经本公司授权维修中心拆修而造成损坏的。
- ◆无“三包”凭证及有效发票的。
- ◆“三包”凭证型号与修理产品型号不符或涂改的。
- ◆因不可抗力力造成产品损坏的。

注释: 消费者是指购买、使用本公司家用电器, 并将本公司家用电器用于生活消费的个人和进行生活消费的单位; 或者在接受本公司服务的个人和进行生活消费的单位。

伊莱克斯服务网络覆盖区域



伊莱克斯北区服务网络

包括: 北京、天津、内蒙古、河北、山西、黑龙江、吉林、辽宁、湖南、湖北、河南、陕西、青海、宁夏、甘肃、新疆

伊莱克斯东区服务网络

包括: 上海、江苏、浙江、安徽、山东

伊莱克斯南区服务网络

包括: 广东、福建、广西、江西、海南

伊莱克斯西区服务网络

包括: 四川、重庆、贵州、云南

伊莱克斯服务热线: 95105801

注意: 本公司服务网络的名称、地址、邮编、电话、传真如有改动, 本公司恕不另行通知并保留最终解释权。

产品保修卡

顾客信息

购买日期		发票号码	
顾客姓名		联系电话	
顾客地址及邮编			
产品名称		产品代码(PNC)	
产品型号		产品机号	
销售店名称		销售店电话	

维修记录

维修站名称 _____ 送修日 _____

故障内容 _____

故障原因 _____

维修内容 _____

维修技师签字 _____ 交验日期 _____

维修站名称 _____ 送修日 _____

故障内容 _____

故障原因 _____

维修内容 _____

维修技师签字 _____ 交验日期 _____

维修站名称 _____ 送修日 _____

故障内容 _____

故障原因 _____

维修内容 _____

维修技师签字 _____ 交验日期 _____





Electrolux

伊莱克斯（中国）电器有限公司

地址：湖南省长沙市长沙经济技术开发区漓湘路98号和祥科技园

邮编：410100

服务热线：95105801

网址：www.electrolux.com.cn

产地：浙江杭州

版本：305518308/A